

PROTECTION MARK ACC. TO DIN 34		<b>HATZ</b> DIESEL		INSTALLATION DRAWING Einbauzeichnung	
Schutzvermerk nach DIN 34 beachten		MOTORENFABRIK HATZ RUHSTÖRF-RDIT		4L41C FLYWHEEL-SIDE Schwungradseite	
Blatt 1 von 6 Blättern		SHEET OF SHEETS Blatt 1 von 6 Blättern		gez.: 29.10.97 Gerh   gepr.: 29.10.97 Gerh	
In the interests of technical progress we reserve the right to introduce modifications. Änderungen, die dem technischen Fortschritt dienen, behalten wir uns vor.					

989

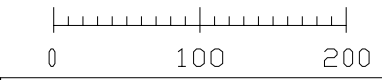
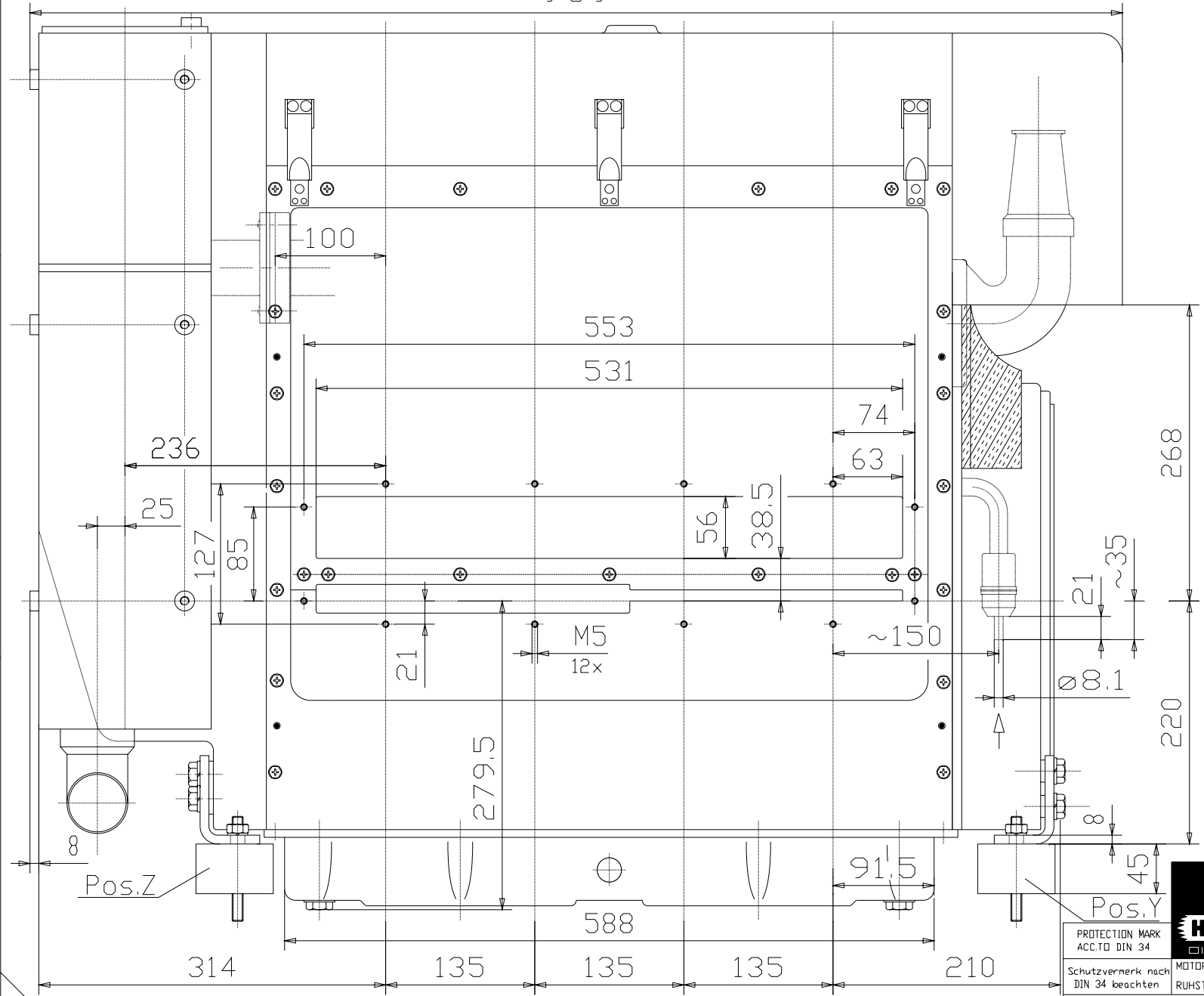

INSTALLATION DRAWING  
Einbauzeichnung

4L41C STARTER-SIDE  
Starterseite

SHEET OF SHEETS  
Blatt 2 von 6 Blättern

gez.: 29.10.97 Gerh gepr.: 29.10.97 Gerh



PROTECTION MARK  
ACCTO DIN 34

Schutzvermerk nach  
DIN 34 beachten

In the interests of technical progress we reserve the right to introduce modifications.  
Änderungen, die dem technischen Fortschritt dienen, behalten wir uns vor.

Pos.Z

Pos.Y

∅

∅ 0.1

M5  
12x

~ 150

314

135

135

135

210

236

25

127

85

21

279.5

588

91.5

56

38.5

~ 150

553

531

74

63

268

220

45

8

21

~ 35

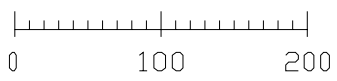
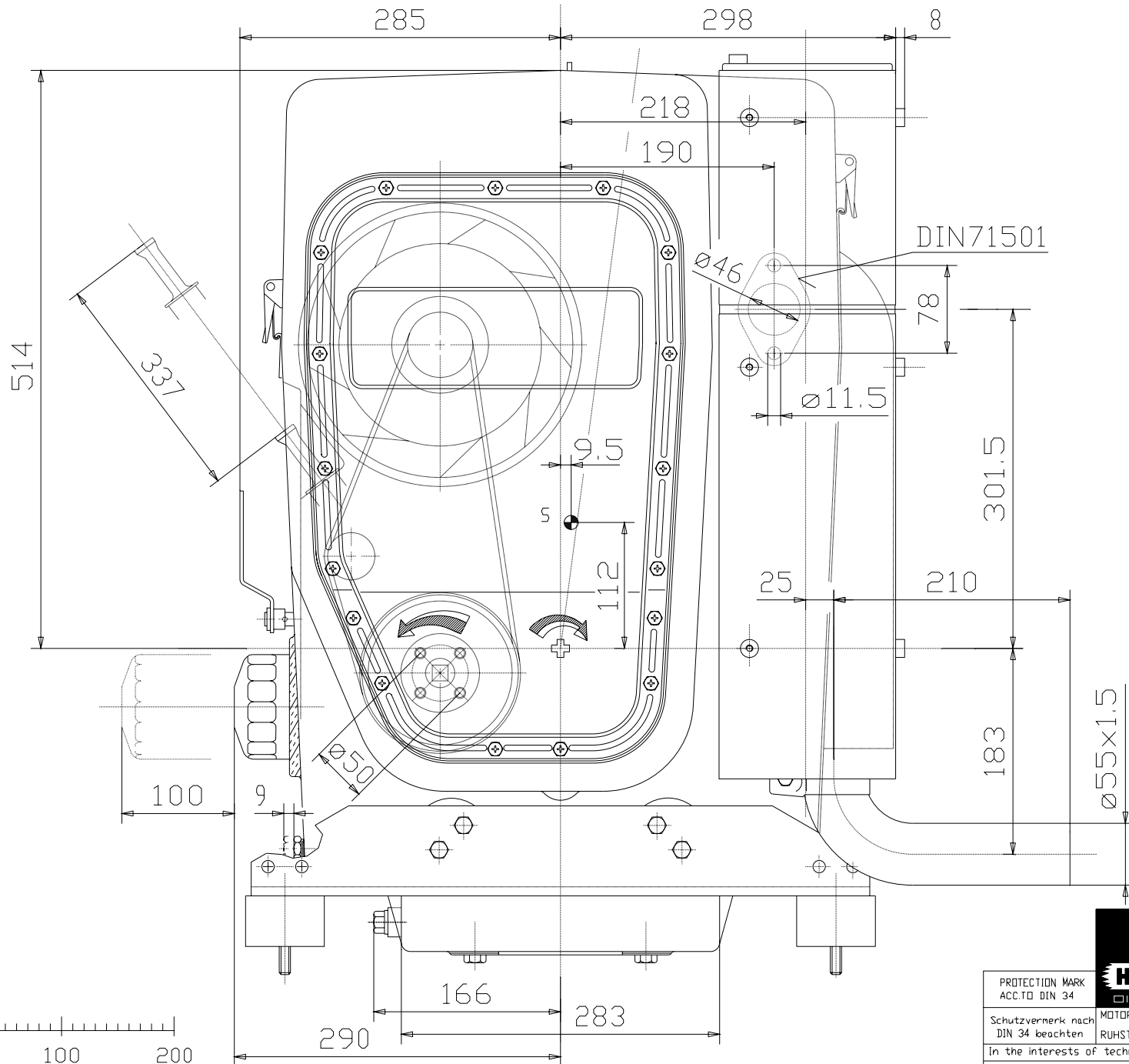

PROTECTION MARK  
ACCTO DIN 34



INSTALLATION DRAWING  
Einbauzeichnung  
4L41C GOVERNOR-SIDE  
Steuerseite

Schutzvermerk nach  
DIN 34 beachten

MOTORENFABRIK  
HATZ  
RUHSTORF-ROTT

SHEET OF SHEETS  
Blatt 3 von 6 Blättern  
gez.: 29.10.97 Gerh | gepr.: 29.10.97 Gerh

In the interests of technical progress we reserve the right to introduce modifications.  
Änderungen, die dem technischen Fortschritt dienen, behalten wir uns vor.

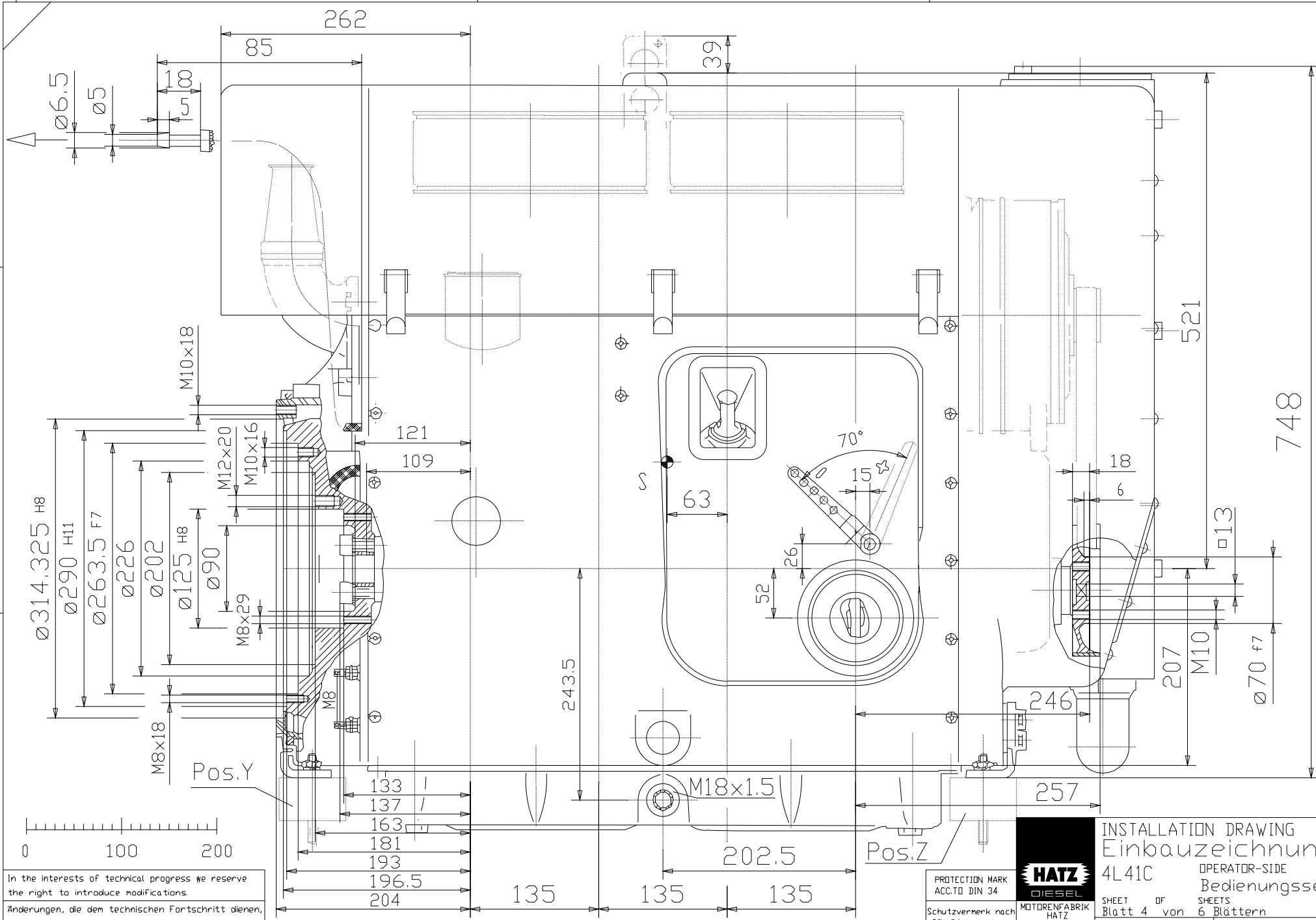

ø314.325 H8  
 ø290 H11  
 ø263.5 F7  
 ø226  
 ø202  
 ø125 H8  
 ø90  
 M8x29  
 M8x18  
 M10x18  
 M12x20  
 M10x16  
 Pos.Y

133  
 137  
 163  
 181  
 193  
 196.5  
 204

243.5

M18x1.5  
 202.5  
 135  
 135  
 135

Pos.Z  
 PROTECTION MARK  
 ACC.TO DIN 34  
 Schutzvermerk nach  
 DIN 34 beachten

**HATZ**  
 DIESEL  
 MOTORENFABRIK  
 HATZ  
 RUHSTÖRF-ROTT

INSTALLATION DRAWING  
 Einbauzeichnung  
 4L41C  
 OPERATOR-SIDE  
 Bedienungsseite  
 SHEET OF SHEETS  
 Blatt 4 von 6 Blättern  
 gez.: 29.10.97 Gerh  
 gepr.: 29.10.97 Gerh

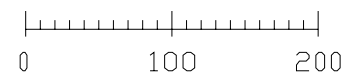

In the interests of technical progress we reserve  
 the right to introduce modifications.  
 Änderungen, die dem technischen Fortschritt dienen,  
 behalten wir uns vor.

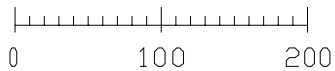
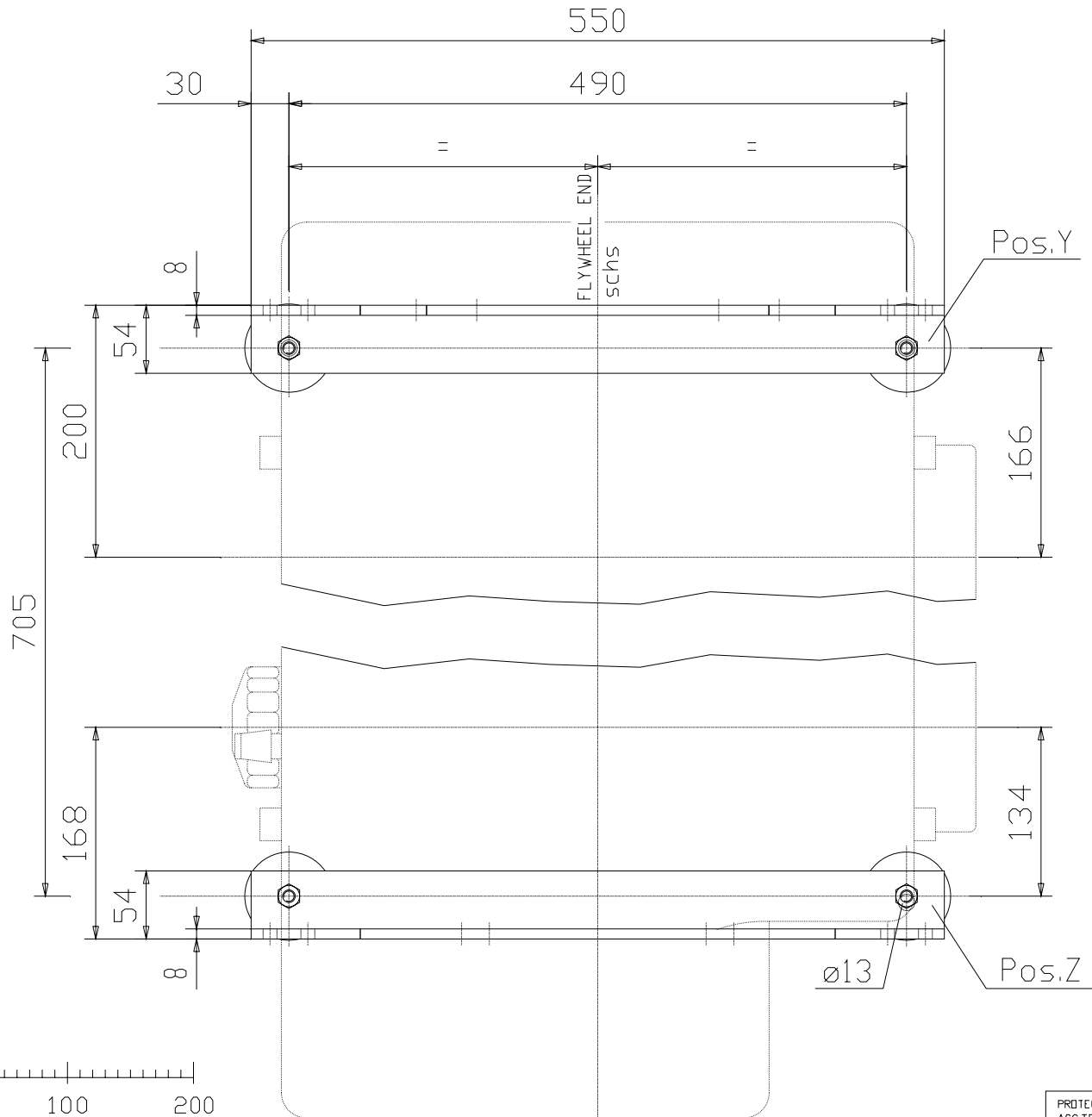

In the interests of technical progress we reserve the right to introduce modifications.  
 Änderungen, die den technischen Fortschritt dienen, behalten wir uns vor.

PROTECTION MARK ACCTO DIN 34	<b>HATZ</b> DIESEL	INSTALLATION DRAWING Einbauzeichnung	
		4L41C	ENGINE-MOUNTING Motorbefestigung
Schutzvermerk nach DIN 34 beachten	MOTORENFABRIK HATZ RUHSTORF-ROTT	SHEET OF Blatt 5 von 6	SHEETS VIEWED FROM TOP Blätter von oben
		gez.: 29.10.97 Gerh	gepr.: 29.10.97 Gerh

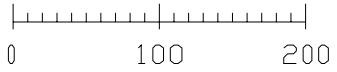
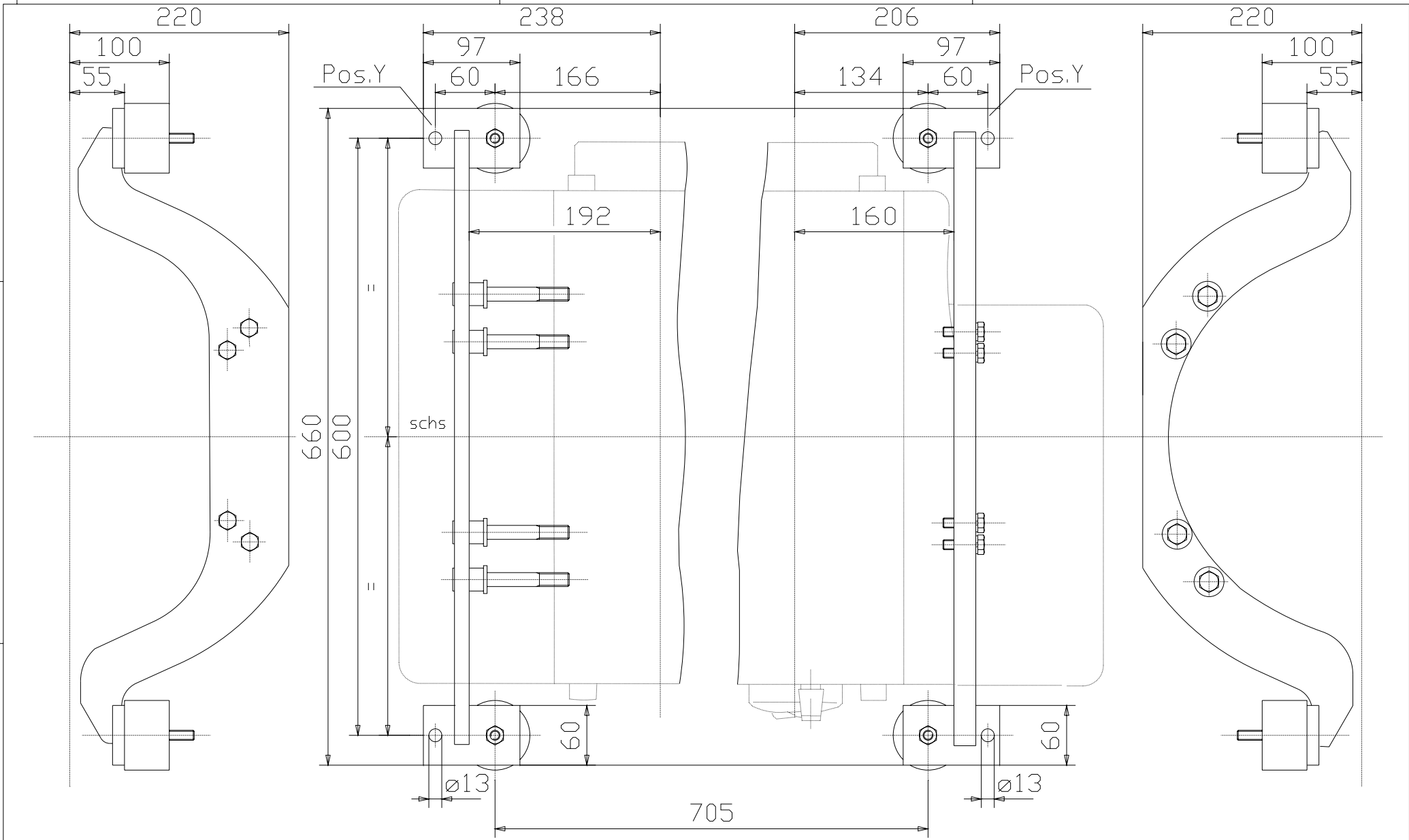

In the interests of technical progress we reserve the right to introduce modifications.  
 Änderungen, die den technischen Fortschritt dienen, behalten wir uns vor.

PROTECTION MARK  
 ACC. TO DIN 34  
 Schutzvermerk nach  
 DIN 34 beachten

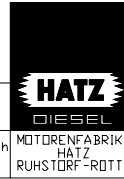

INSTALLATION DRAWING  
 Einbauzeichnung  
 4L41C ENGINE MOUNTING HIGH  
 Motorbefest. hoch  
 SHEET OF SHEETS  
 Blatt 6 von 6 Blättern  
 gez.: 29.10.97 Gerh | gepr.: 29.10.97 Gerh