

PROTECTION MARK
ACC. TO DIN 34



INSTALLATION DRAWING
Einbauzeichnung
3L41C FLYWHEEL-SIDE
Schwungradseite

Schutzvermerk nach
DIN 34 beachten

MOTORENFABRIK
HATZ
RUHSTÖRF-RDIT

SHEET OF SHEETS
Blatt 1 von 6 Blättern
gez.: 28.10.97 Gerh | gepr.: 28.10.97 Gerh
In the interests of technical progress we reserve the right to introduce modifications.
Änderungen, die dem technischen Fortschritt dienen, behalten wir uns vor.

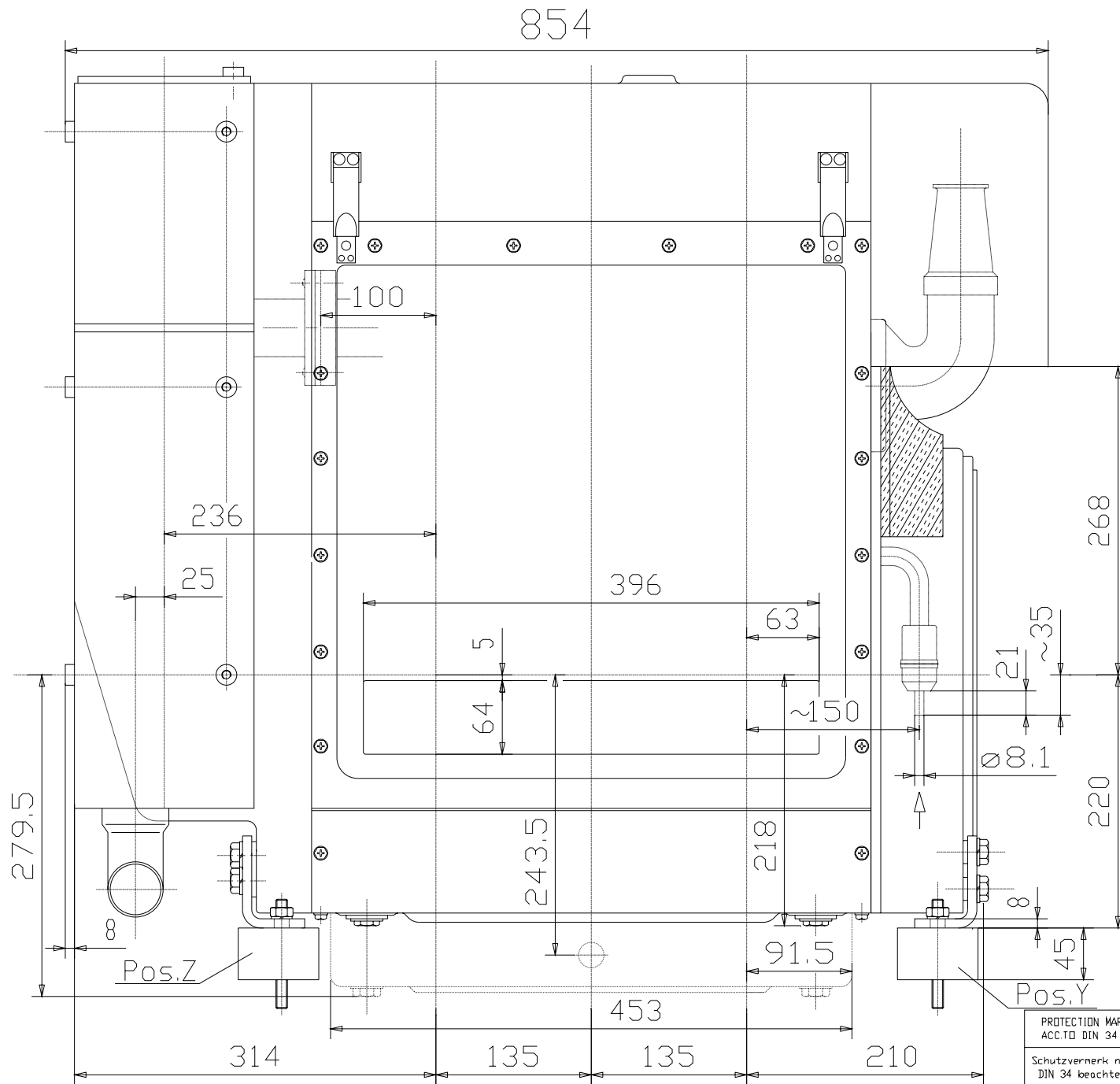

PROTECTION MARK
ACCTO DIN 34

Schutzvermerk nach
DIN 34 beachten

In the interests of technical progress we reserve the right to introduce modifications.
Änderungen, die dem technischen Fortschritt dienen, behalten wir uns vor.



INSTALLATION DRAWING
Einbauzeichnung

3L41C STARTER-SIDE
Starterseite

SHEET OF SHEETS
Blatt 2 von 6 Blättern

gez.: 28.10.97 Gerh gepr.: 28.10.97 Gerh

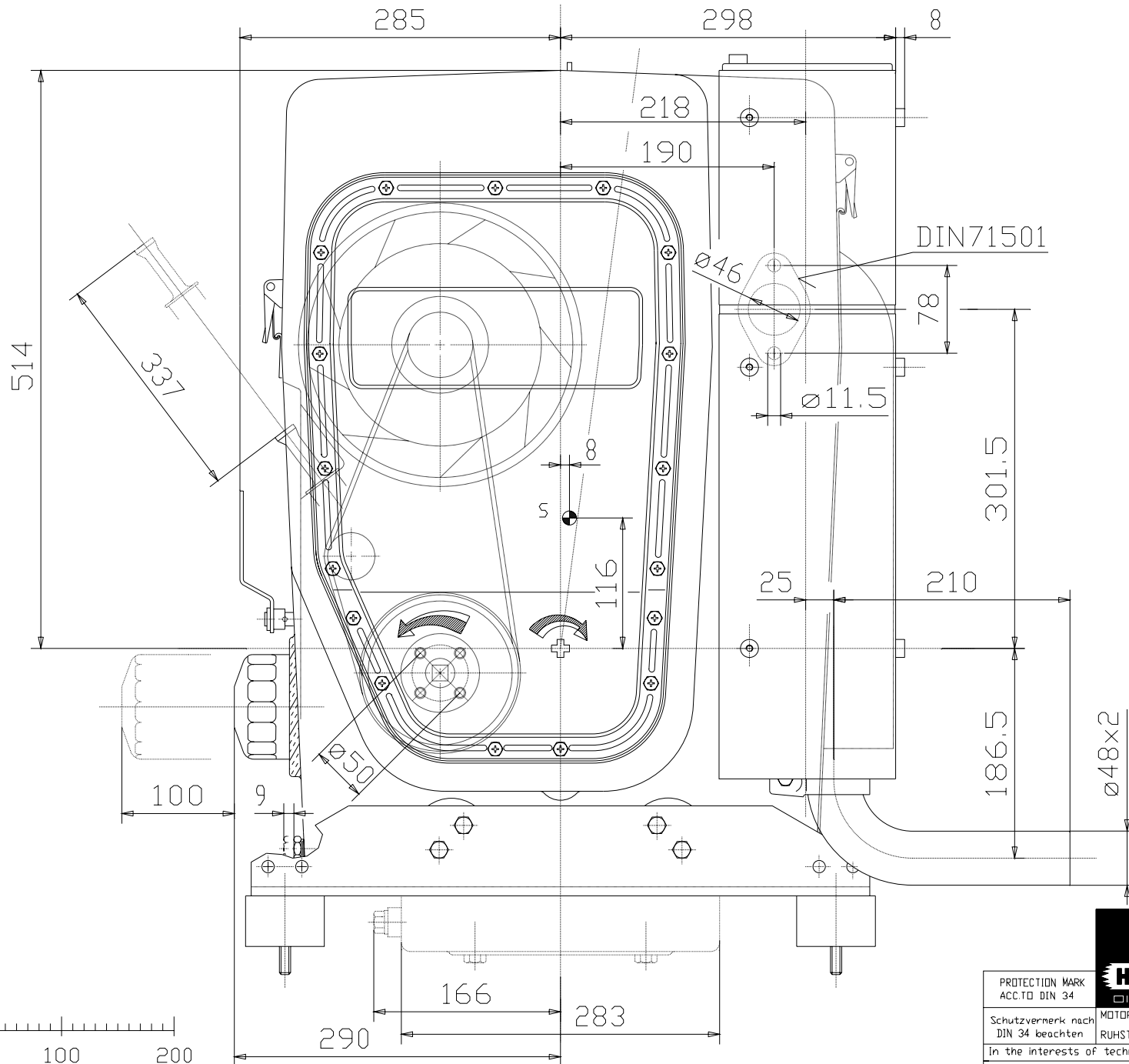

INSTALLATION DRAWING
Einbauzeichnung

3L41C GOVERNOR-SIDE
Steuerseite

PROTECTION MARK
ACCTO DIN 34

Schutzvermerk nach
DIN 34 beachten

MOTORENFABRIK
HATZ
RUHSTORF-ROTT

SHEET OF SHEETS
Blatt 3 von 6 Blättern

gez.: 28.10.97 Gerh gepr.: 28.10.97 Gerh

In the interests of technical progress we reserve the right to introduce modifications.
Änderungen, die dem technischen Fortschritt dienen, behalten wir uns vor.

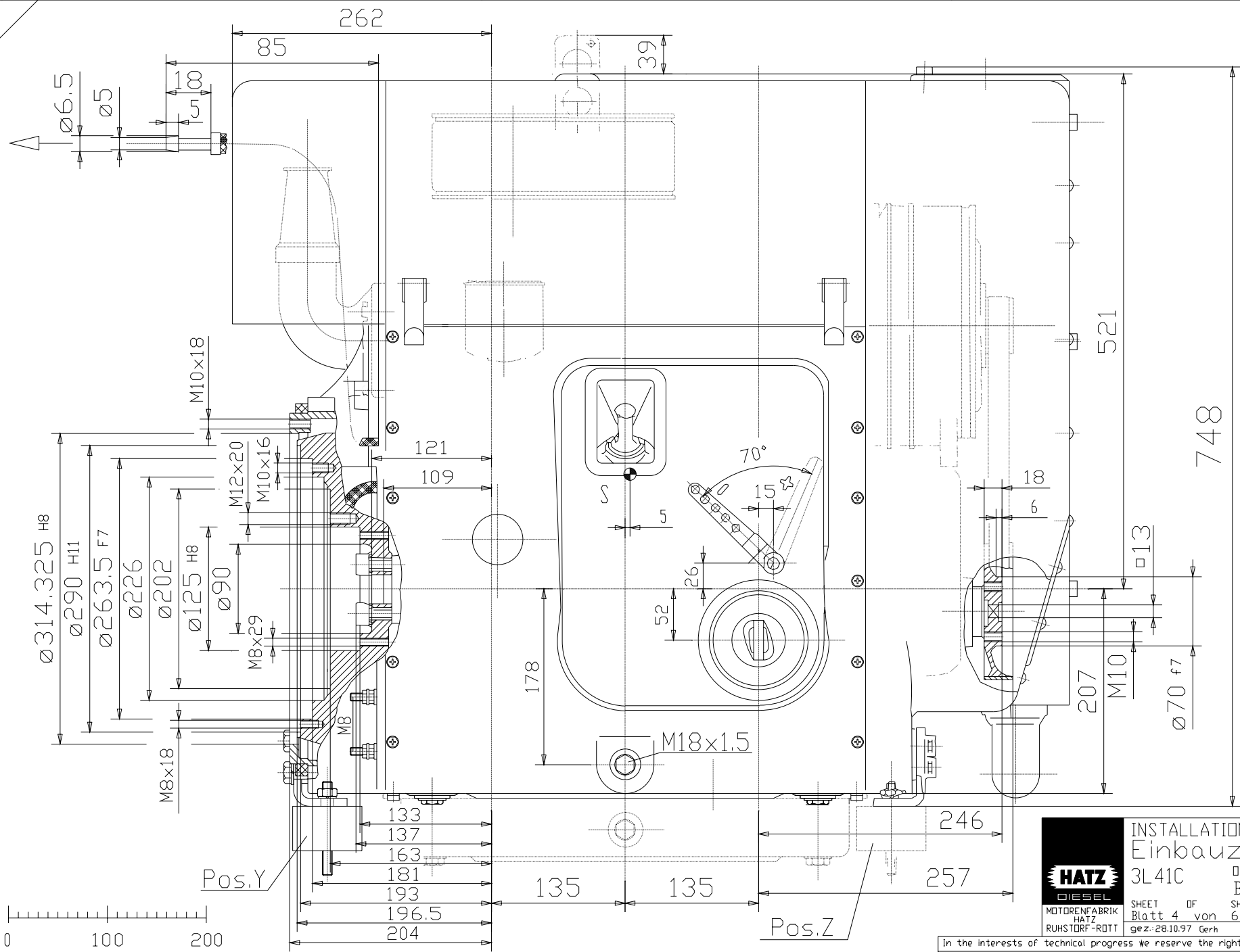

PROTECTION MARK
ACC.TO DIN 34
Schutzvermerk nach
DIN 34 beachten



INSTALLATION DRAWING
Einbauzeichnung
3L41C OPERATOR-SIDE
Bedienungsseite

SHEET OF SHEETS
Blatt 4 von 6 Blättern

gez.: 28.10.97 Gerh gepr.: 28.10.97 Gerh

In the interests of technical progress we reserve the right to introduce modifications.
Änderungen, die dem technischen Fortschritt dienen, behalten wir uns vor.

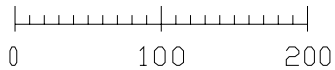
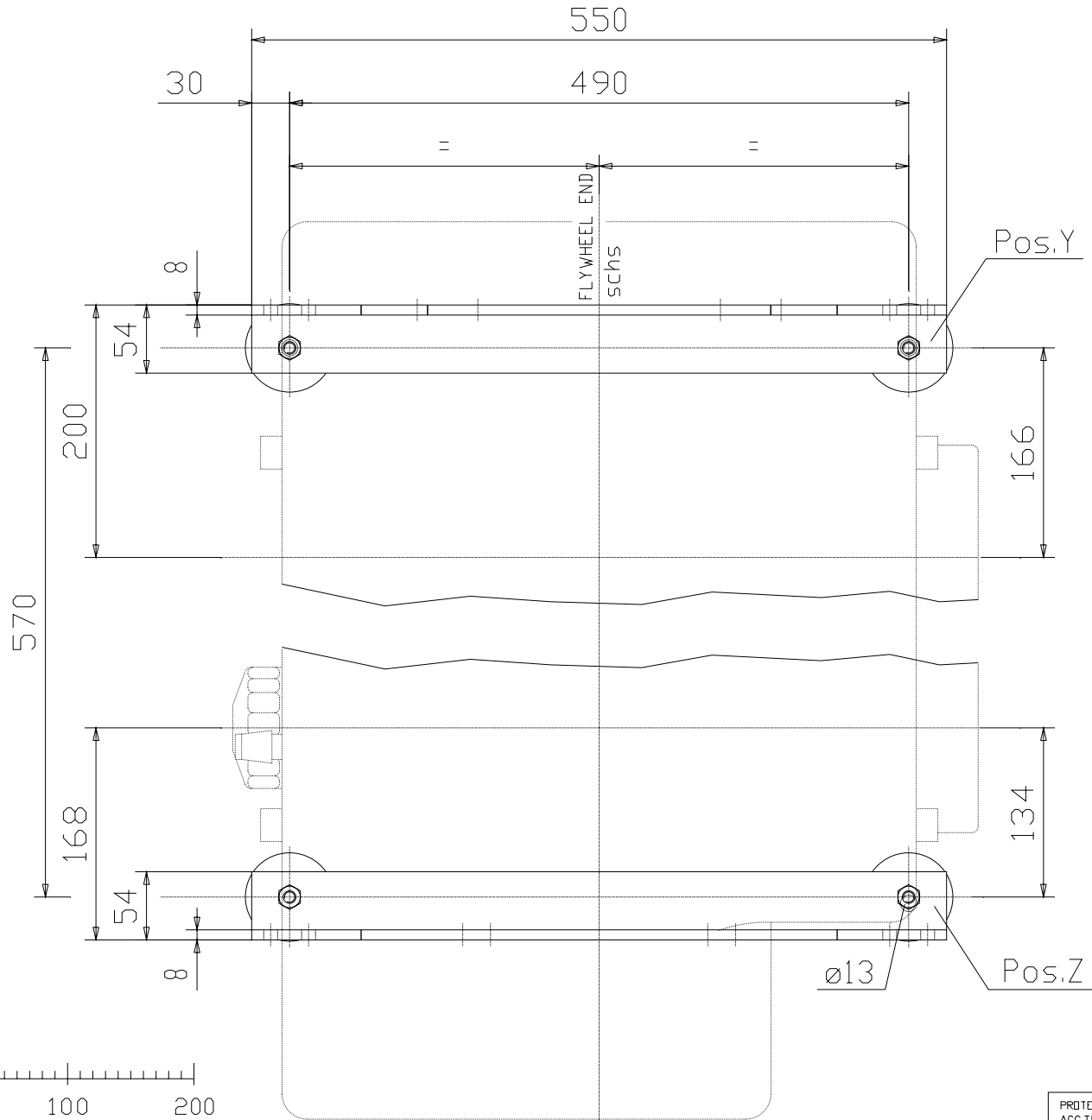

In the interests of technical progress we reserve the right to introduce modifications.
 Änderungen, die den technischen Fortschritt dienen, behalten wir uns vor.

PROTECTION MARK
 ACC. TO DIN 34
 Schutzvermerk nach
 DIN 34 beachten



INSTALLATION DRAWING
 Einbauzeichnung
 3L41C ENGINE-MOUNTING
 Motorbefestigung
 SHEET OF SHEETS VIEWED FROM TOP
 Blatt 5 von 6 Blättern von oben
 gez.: 28.10.97 Gerh | gepr.: 28.10.97 Gerh

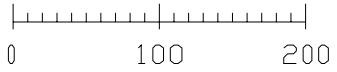
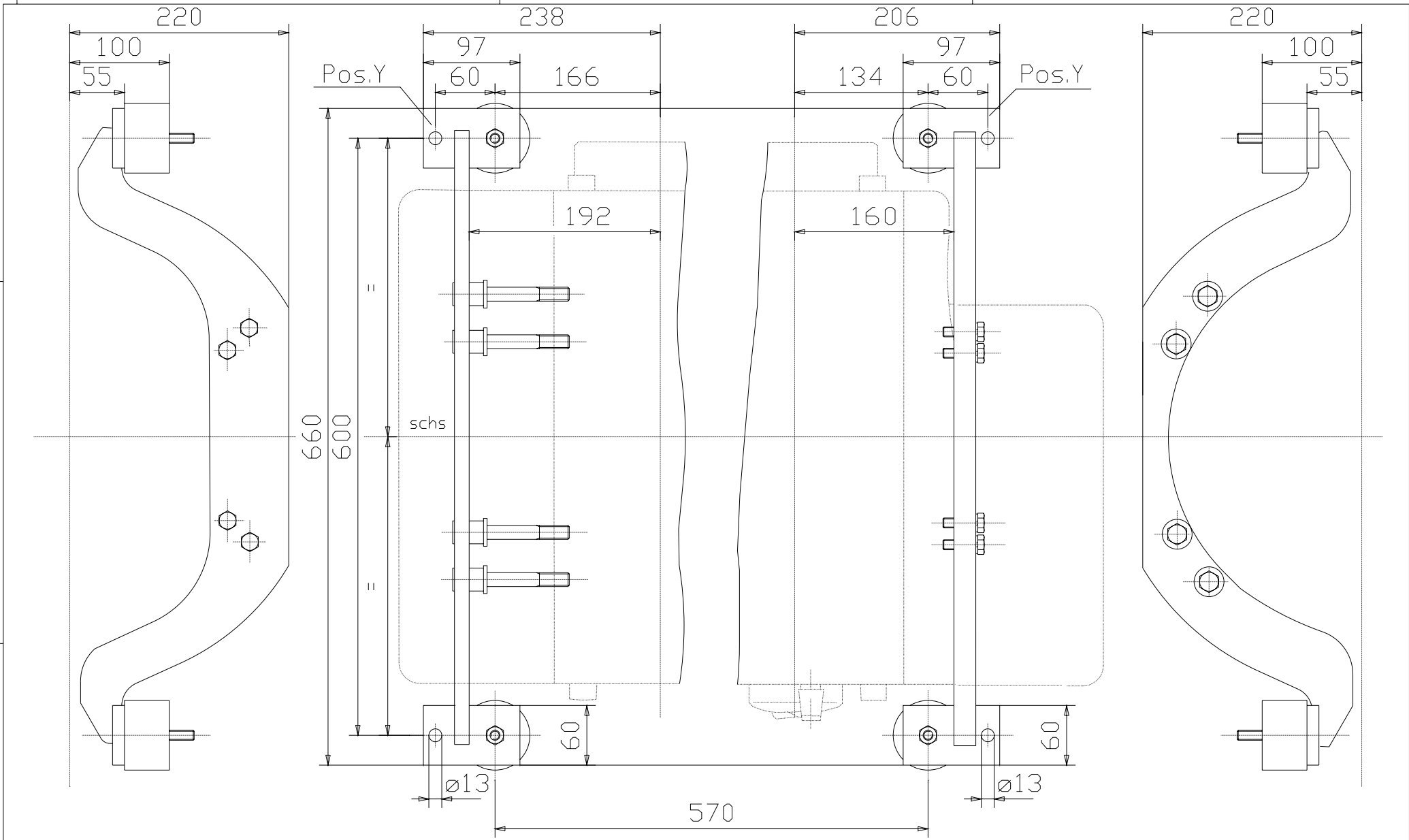

In the interests of technical progress we reserve the right to introduce modifications.
 Änderungen, die den technischen Fortschritt dienen, behalten wir uns vor.

PROTECTION MARK
 ACC. TO DIN 34
 Schutzvermerk nach
 DIN 34 beachten



INSTALLATION DRAWING
 Einbauzeichnung
 3L41C ENGINE MOUNTING HIGH
 Motorbefest. hoch
 SHEET OF SHEETS
 Blatt 6 von 6 Blättern
 gez.: 28.10.97 Gerh | gepr.: 28.10.97 Gerh